

ISTRUZIONI PER L'USO
GENERAL INSTRUCTIONS
MODE D'EMPLOI
ALLGEMEINE GEBRAUCHSANWEISUNGEN
ISTRUCCIONES DE UTILIZACION

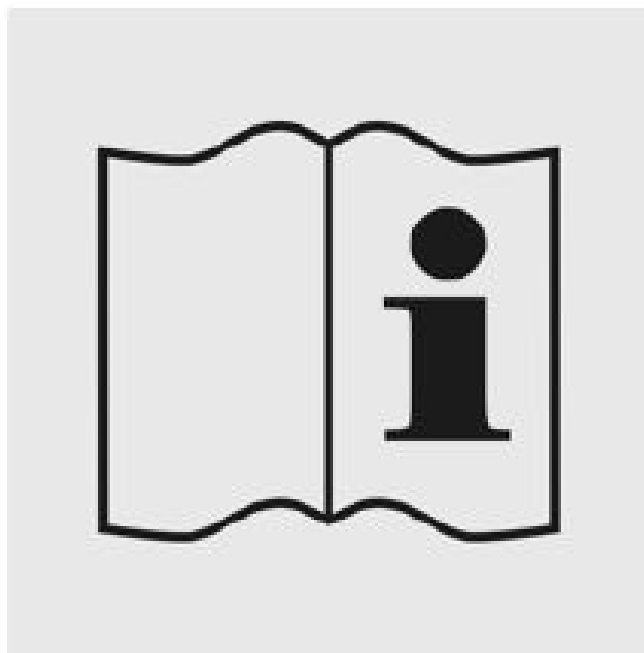

CE

Code. 26.23.312
01-06-2010
Rev. 00



DICHIARAZIONE DI CONFORMITA'
CONFORMITY DECLARATION
DECLARATION DE CONFORMITE'
ÜBEREINSTIMMUNGSERKLÄRUNG
DECLARACION DE CONFORMIDAD

Il prodotto:
the product:
le produit:
die produkte
el producto:

Contrassegnato sulla targa matricolare:
Marked on the serial plate:
Qui sont marqués sur la plaquette technique:
Die auf dem Geräteschild gekennzeichnet sind:
Que està escrito la tarjeta tecnica:

è conforme alle seguenti direttive:
is in conformity with the following directives:
est conforme aux suivantes directives:
übereinstimmt mit den folgenden Grundsätzen:
cumple las siguientes directivas:

2006/42/CE
2006/95/CE
2004/108/CE
97/23/CE

e succ. mod. ed integrazioni.
And following modifications.
et suivantes modifications.
und folgende Anderengen.
y sucesivos modificaciones.

E' inoltre conforme alle seguenti norme tecniche armonizzate:
Is moreover in conformity with following technical harmonized standards:
Il est en outre conforme aux suivantes normes techniques harmonisées:
Außerdem gemäß den folgenden technischen und abgestimmten Grundsätzen ist:
Està ademas conforme a las siguientes normas tecnicas:

CEI EN 50106	Edit. 1997
CEI EN 55014-1	Edit. 1998
CEI EN 55014-2	Edit. 1998
CEI EN 61000-3-2	Edit. 1993
CEI EN 61000-3-3	Edit. 1994
CEI EN 60335-1	Edit. 2004
CEI EN 60335-2-89	Edit. 2004

ITALIANO

Vi ringraziamo per avere scelto uno dei nostri prodotti. Avete certamente fatto un buon investimento e siamo sicuri che il nostro apparecchio ve lo proverà. Lo stesso è stato progettato accuratamente perché possa fornire le massime prestazioni, nelle migliori condizioni di sicurezza e di economia. Durante il processo produttivo sono stati inoltre eseguiti numerosi e severi controlli.

SEGUIRE CON CURA LE DISPOSIZIONI SEGUENTI PER EVITARE RISCHI ALL'UTILIZZATORE, DANNI ALL'APPARECCHIO O COMPROMISSIONE DELLE PRESTAZIONI.

LA NS. SOCIETÀ DECLINA OGNI RESPONSABILITÀ NEL CASO LA FUNZIONALITÀ ORIGINALE DELL'APPARECCHIO RISULTI ALTERATA DA MODIFICHE DI QUALSIASI TIPO (AGGIUNTA O ELIMINAZIONE DI PARTI ELETTRICHE O MECCANICHE) O INOSSERVANZA DELLE ISTRUZIONI RIPORTATE NEL PRESENTE MANUALE.

INSTALLAZIONE e AVVERTENZE



ATTENZIONE

IL SIMBOLO A LATO SIGNIFICA CHE L'OPERAZIONE E' A CARICO DI TECNICI AUTORIZZATI O PERSONA ESPERTA:

persona in possesso dell'addestramento tecnico e dell'esperienza necessaria a renderla consapevole dei rischi cui è esposta nell'eseguire un compito e metterla un grado di adottare le misure necessarie a rendere minimo l'eventuale danno a se stessa o ad altre persone.

1. Togliere l'imballo dall'apparecchio.
2. Controllare che l'apparecchio non sia stato danneggiato dal trasporto.
3. Togliere la pedana di legno e utilizzare i tappi per chiudere i fori di fissaggio delle squadrette sull'apparecchio.
4. Pulire l'apparecchio (interno/esterno) come specificato in MANUTENZIONE PERIODICA.
5. Non sistemare l'apparecchio all'aperto e non esporlo a pioggia: le condizioni ambientali esterne per il regolare funzionamento dell'apparecchio sono specificate nella targhetta DATI TECNICI posta sull'apparecchio.
6. L'apparecchio va sistemato su una superficie piana e per il buon funzionamento è indispensabile che lo stesso sia perfettamente livellato: per ottenere ciò agire sui piedi regolabili.
7. Sistemare l'apparecchio in un luogo aerato, lontano da fonti di calore (termosifoni, cucine) e non esposto ai raggi del sole. Per l'illuminazione della zona di posizionamento si suggerisce l'uso di lampade a fluorescenza.
8. Lasciare una distanza di 10 cm dalle pareti.
9. Non appoggiare nulla sopra l'apparecchio es. contenitori, piante, ecc. e lasciare uno spazio libero di almeno 50 cm al di sopra dell'apparecchio.
10. L'apparecchio può essere dotato di serratura per la chiusura della/e porta/e (opzionale). In tal caso, le chiavi di chiusura debbono essere tenute al di fuori della portata dei bambini.
11. Posizionare i ganci e i ripiani (modelli positivo e negativi ventilati).
12. Non toccare l'apparecchio in funzione a piedi nudi o con le mani bagnate;
13. L'uso di questo apparecchio da parte di bambini o di persone affette da disabilità fisica, sensoriale, mentale o motoria o persone che non hanno la conoscenza e l'esperienza necessarie potrebbe creare situazioni pericolose. Le persone responsabili della loro sicurezza devono dare istruzioni esplicite o controllare l'uso dell'apparecchio;
14. Assicurarsi che i bambini non giochino con l'apparecchio.



ATTENZIONE

**NON BAGNARE LE PARTI DEL MOBILE OVE SIANO PRESENTI COMPONENTI ELETTRICHE.
NON FORZARE LE PARTI OVE SIANO PRESENTI COMPONENTI DEL CIRCUITO FRIGORIFERO.
L'APPARECCHIO NON E' IDONEO PER INSTALLAZIONE IN AMBIENTI CON PERICOLO DI INCENDIO O DI ESPLOSIONE O SOTTOPOSTI A RADIAZIONI.**



ALLACCIAMENTO ALLA RETE ELETTRICA

Controllare che la tensione effettiva di rete corrisponda a quella indicata sulla targhetta dati tecnici.

La linea/presa di alimentazione elettrica a cui deve essere allacciato il frigorifero deve essere adeguatamente protetta e collegata all'impianto generale di terra secondo le norme vigenti (es. da interruttore magnetotermico differenziale ad alta sensibilità $I_n = 16 A$, $I_d = 30 mA$).

LA MESSA A TERRA DELL'INSTALLAZIONE E' UNA NORMA DI SICUREZZA ED INOLTRE E' OBBLIGATORIA PER LEGGE. LA NS. SOCIETÀ AVENDO PREDISPOSTO, SECONDO LE NORME IN VIGORE, QUESTO COLLEGAMENTO, DECLINA TUTTE LE RESPONSABILITÀ PER EVENTUALI DANNI A PERSONE O COSE.

Non utilizzare assolutamente riduzioni, prese multiple o prolunghe ed assicurarsi che la portata elettrica dell'impianto elettrico e le prese di alimentazione siano conformi alle norme vigenti e adeguate alla potenza dell'apparecchio indicata sulla targa. In caso di dubbio, e per la verifica periodica della sicurezza generale dell'impianto e degli utilizzatori, rivolgersi a personale professionalmente qualificato.

CONDIZIONI AMBIENTALI

Per mantenere il clima ambiente nel luogo di installazione entro i limiti stabiliti nella targhetta dati tecnici può essere necessario installare un impianto di condizionamento dell'aria. Tale impianto dovrebbe prevedere il controllo dell'umidità relativa in quanto un'umidità eccessiva nuoce al buon funzionamento dell'apparecchio.

La posizione del mobile dovrebbe essere tale da limitare o evitare le correnti d'aria.

I mobili non devono essere installati vicino alle porte o in zone esposta forti movimenti d'aria provenienti, per esempio, da bocchette di impianti di condizionamento, ventilazione o riscaldamento.

MESSA IN SERVIZIO

L'apparecchio imballato dispone di una pedana in legno adatta al sollevamento on carrelli a forche o trans pallet (figura 1); gli elementi dell'imballo (sacchetti di plastica, chiodi, viti, polistirolo, etc) non devono essere lasciati alla portata dei bambini in quanto potenziali fonti di pericolo.

PER MODELLI 150 - 200 - 250
Togliere le viti A che fissano la pedana all'apparecchi (Figura 2);
Avvitare e regolare i piedini B negli appositi supporti (Figura 2);

Togliere le viti A (1 per lato) che fissano la pedana all'apparecchi (Figura 3)

Prima di collegare la macchina alla presa di corrente lasciarla ferma per circa 1 ora. Nel caso il trasporto sia avvenuto posizionando l'apparecchio in posizione orizzontale, è buona norma attendere 24 ore.

Dopo il collegamento, lasciare funzionare l'apparecchio vuoto per almeno due ore a luci spente, dopodichè si può procedere al caricamento del prodotto stando attenti a non posizionarlo oltre le sponde dei ripiani, in quanto oltre la parte anteriore del ripiano la temperatura non è sufficiente per una corretta conservazione, mentre su quella posteriore ostruisce la buona circolazione dell'aria refrigerata.

LA DISPOSIZIONE DEI PRODOTTI ALL'INTERNO DELL'APPARECCHIO NON DEVE MAI SUPERARE LE INDICAZIONI DI LIVELLO MAX DI CARICO ALL'INTERNO DELLA VASCA (LINEE ROSSE).

NON INSERIRE MEDICINALI O ALTRI PRODOTTI DI GENERE FARMACEUTICO O SIMILARE.

NON INTRODURRE ALL'INTERNO DEGLI APPARECCHI PRODOTTI AFFUMICATI O PRODOTTI CON RESIDUI ACETOSI O PICCANTI, DAL MOMENTO CHE IL RAME DELL'EVAPORATORE SI POTREBBE DANNEGGIARE.

IMMETTERE IL PRODOTTO NELL'APPARECCHIO, GIÀ ALLA TEMPERATURA DI CONSERVAZIONE;
I PRODOTTI SURGELATI, DEVONO AVERE UNA TEMPERATURA DI CONSERVAZIONE NON SUPERIORE A -18°C, AD ECCEZIONE DI BREVI PERIODI AMMESSI A -15°C;



ACCESSORI

Utilizzare esclusivamente gli accessori forniti con il mobile. Eventuali aggiunte "fai da te" possono disturbare la regolare circolazione dell'aria causando un cattivo funzionamento dell'apparecchio.

CONSIGLI PER LA SALVAGUARDIA DELL'AMBIENTE

Imballo

Il materiale di imballo è riciclabile al 100% ed è contrassegnato con il simbolo del riciclaggio. Per lo smaltimento seguire le normative locali. Il materiale di imballaggio (sacchetti di plastica, parti in polistirolo, ecc.) deve essere tenuto fuori della portata dei bambini in quanto potenziale fonte di pericolo.

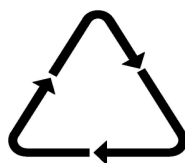

Prodotto

Questo apparecchio è contrassegnato in conformità alla Direttiva Europea 2002/96/EC, Waste Electrical and Electronic Equipment (WEEE). Assicurandosi che questo prodotto sia smaltito in modo corretto, l'utente contribuisce a prevenire le potenziali conseguenze negative per l'ambiente e la salute. Il simbolo sul prodotto o sulla documentazione di accompagnamento indica che questo prodotto non deve essere trattato come rifiuto domestico ma deve essere consegnato presso l'ideale punto di raccolta per il riciclaggio di apparecchiature elettriche ed elettroniche. Per ulteriori informazioni sul trattamento, recupero e riciclaggio di questo prodotto, contattare l'ideale ufficio locale, il servizio di raccolta dei rifiuti domestici o il distributore presso il quale il prodotto è stato acquistato o acquisito.

MANUTENZIONE PERIODICA

Qualsiasi intervento effettuato sull'apparecchio da parte dell'utente richiede assolutamente il distacco della spina dalla presa di corrente. Le parti meccaniche del frigorifero non necessitano di alcuna manutenzione periodica, ma per la lunga durata dell'apparecchio è indispensabile un'accurata pulizia periodica:

- **MOBILE ESTERNO:** è sufficiente pulirlo con un panno morbido asciutto, nel caso di macchie resistenti utilizzare acqua tiepida e detersivi neutri, successivamente sciacquare bene ed asciugare;
- **PARTI IN ACCIAIO:** lavare con acqua tiepida e saponi neutri, asciugare con un panno morbido ,evitare pagliette o lana di acciaio che possono deteriorare la superficie.
- **PARTI IN MATERIALE PLASTICO:** lavare con acqua e saponi neutri. Sciacquare ed asciugare con un panno morbido, evitare assolutamente l'uso di alcool, acetone e altri solventi che deterioreranno permanentemente le superfici.
- **PARTI IN VETRO:** usare unicamente prodotti specifici, evitare l'uso di acqua che potrebbe depositare calcare sulla superficie della vetrata.

Per le operazioni di pulizia della vasca e procedere come segue:

1. **Spegnere l'apparecchio e staccare la spina dalla presa di corrente.**
2. **Togliere il prodotto e i ripiani dalla vasca.**
3. **Lasciare la porta aperta ed aspettare che la temperatura interna della vasca sia uguale a quella ambiente.**
4. **Procedere all'operazione di lavaggio e asciugatura della vasca interna con un panno utilizzando detersivo neutro.**
5. **Non usare getti d'acqua nelle operazioni di pulizia, si possono danneggiare le parti elettriche.**

Successivamente, riposizionare i ripiani e riattivare l'apparecchio e dopo circa un ora di funzionamento con le luci spente è possibile caricare nuovamente i prodotti.

Una volta l'anno pulire le guarnizioni della porta con l'aiuto di sapone neutro ed acqua calda. Risciacquare ed asciugare; un leggero strato di vaselina dovrebbe poi essere applicato al fine di mantenere le guarnizioni della porta morbida e flessibile.

In questa operazione non usare assolutamente oggetti appuntiti che potrebbero danneggiare la guarnizione.

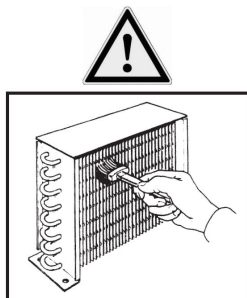

PULIZIA CONDENSATORE ALETTATO (OGNI MESE)

Attenzione: l'operazione riportata nel seguito deve essere eseguita da un tecnico specializzato.

Procedere periodicamente alla pulizia del condensatore alettato (se presente) da impurità (polveri e detriti) che si accumulano tra le alette e sa superficie frontale, ostacolando una buona circolazione dell'aria. Un condensatore sporco influisce negativamente sulla resa dell'impianto, facendone scadere le prestazioni e determinando inutili consumi di energia elettrica. Si può utilizzare un comune aspirapolvere o in mancanza una spazzola a setole



SBRINAMENTO MANUALE – PER APPARECCHI NON DOTATI DI SBRINAMENTO AUTOMATICO

1. **Togliere la spina dalla presa di corrente;**
2. **Trasferire il prodotto in un altro apparecchio o qualora non fosse disponibile, posizionare il materiale in una scatola da avvolgere con coperte ed accelerare quanto possibile l'operazione di sbrinamento**
3. **Togliere il tappo presente nel fondo della vasca (se previsto);**
4. **Coadiuvare l'evacuazione dell'acqua con raschietto in plastica o spugna imbevuta in acqua tiepida;**
5. **Asciugare completamente l'interno della vasca con un panno;**
6. **Reinserire il tappo nel fondo vasca e innestare la presa di corrente;**
7. **Attendere che l'apparecchio raggiunga la temperatura di esercizio prima di reintrodurre la merce.**

INCONVENIENTI e RIMEDI

L'apparecchio non funziona:

- Controllare che la corrente arrivi regolarmente alla presa;
- Controllare che la spina sia bene inserita nella presa;

La temperatura interna non è sufficientemente bassa controllare che:

- Gli alimenti o qualche oggetto non impediscano la perfetta chiusura dell'apparecchio;
- L'apparecchio non si trovi vicino ad una fonte di calore;
- L'apparecchio sia appoggiato al muro e che la griglia frontale sia libera da ostruzioni;
- La porta sia perfettamente chiusa
- Il termostato sia posizionato correttamente;
- Il condensatore non risulti intasato o ostruito; per la pulizia utilizzare una spazzola a setole o un aspirapolvere;

L'apparecchio è rumoroso controllare che:

- Tutte le viti e i bulloni siano ben serrati;
- Qualche tubo o pala non sia in contatto con qualche altra parte dell'apparecchio;
- L'apparecchio sia ben livellato;

Se si forma della condensa all'interno del frigorifero:

- Ciò è normale durante i periodi di elevata umidità;
- Parte di questa umidità è da considerarsi normale nelle zone dove gli alimenti non sono incartati o contenuti in recipienti non coperti;
- L'apertura frequente o per un prolungato periodo delle porte sarà da ritenersi la causa della formazione della condensa all'interno del frigorifero. Verificare la corretta chiusura delle porte

SE GLI INCONVENIENTI DOVESSERO CONTINUARE CONTATTARE IL PIÙ VICINO CENTRO DI ASSISTENZA



SE IL CAVO DI ALIMENTAZIONE È DANNEGGIATO, ESSO DEVE ESSERE SOSTITUITO DAL COSTRUTTORE O DAL SUO SERVIZIO DI ASSISTENZA TECNICA O COMUNQUE DA UNA PERSONA CON QUALIFICA SIMILARE, IN MODO DA PREVENIRE OGNI RISCHIO.

LE RIPARAZIONI E LA SOSTITUZIONE DELLE LAMPADE DEVE ESSERE ESEGUITO DA PERSONALE TECNICO QUALIFICATO CON L'APPARECCHIO SCOLLEGATO DALLA RETE ELETTRICA. SOSTITUIRE LE LAMPADE CON LAMPADE IDENTICHE.

TUTTE LE OPERAZIONI DI MANUTENZIONE STRAORDINARIA DEVONO ESSERE EFFETTUATE DA PERSONALE TECNICO QUALIFICATO.

COMANDI

INTERRUTTORE DI CONGELAMENTO RAPIDO (se presente): mette in funzionamento continuo il compressore agendo sull'interruttore arancione che si accende.

SPIA DI ALLARME (se presente): di colore rosso, se accesa indica che la temperatura nella cella non è sufficientemente bassa e ciò può dipendere da:

- Apparecchio appena messo in funzione
- Porta rimasta aperta o non chiusa bene
- Introduzione di prodotto da congelare

Dopo circa 15-20 minuti la spia si spegnerà automaticamente. Il suo spegnimento indica ovviamente che la cella ha raggiunto la temperatura idonea alla conservazione.

SPIA DI LINEA (se presente): di colore verde, se accesa segnala il corretto collegamento dell'apparecchio alla rete di alimentazione

INDICATORE DI TEMPERATURA: a seconda delle versioni, può essere un termometro, per l'indicazione della temperatura all'interno del mobile, o un termostato elettronico che ne consente anche la regolazione. In questo ultimo caso, per i dettagli di impostazione vedere il libretto di istruzione del termostato allegato;

INTERRUTTORE DI LINEA (se presente): consente l'accensione e lo spegnimento dell'apparecchio, previo inserimento della spina di alimentazione nella presa.

INTERRUTTORE VENTILAZIONE INTERNA (se presente): esclude o inserisce la ventola interno vasca. Per il corretto funzionamento del mobile, mantenere la ventola in funzione sempre, tranne in caso di prolungata apertura della porta (ad esempio in caso di carico merce);

MANOPOLA TERMOSTATO (se presente): prevista laddove assente il termostato elettronico. Deve essere regolata su una posizione media per una conservazione ottimale. Per ottenere una temperatura più calda, girare la manopola del termostato in senso antiorario e cioè verso i numeri più bassi, mentre per ottenere una temperatura più fredda posizionarla sui numeri più alti;

TERMOSTATO ELETTRONICO (DIGITALE) (se presente): fare riferimento alla documentazione (libretto istruzioni termostato) allegata all'interno del banco;

INTERRUTTORE LUCE (se presente): permette di accendere o spegnere le luci, col simbolo (II) accende le luci interno vasca, con il simbolo (I) accende la luce cassonetto;

TIMER SBRINAMENTO (se presente): viene usato per la programmazione dello sbrinamento (durata, numero di interventi).

ENGLISH

Thank you for choosing one of our products. Your investment is valuable and we are sure that our equipment will prove it. Our product has been designed accurately, in order to provide the best performance and the utmost safety and protection of the environment. During the production process, several test and strict checks have been carried out successfully.

FOLLOW THE INSTRUCTION CAREFULLY TO AVOID RISKS FOR THE OPERATOR, DAMAGE TO THE EQUIPMENT OR JEOPARDISING THE PERFORMANCE. OUR COMPANY CAN NOT BE HELD LIABLE FOR TAMPERING WITH OR MODIFICATIONS APPLIED TO THE EQUIPMENT (ADDITION OR ELIMINATION OF ELECTRICAL OR MECHANICAL PARTS) OR DISREGARD OF INSTRUCTIONS CONTAINED THEREIN.

INSTALLATION and WARNING NOTES



CAUTION

THIS SYMBOL INDICATES THAT ONLY AUTHORISED AND TRAINED TECHNICIANS SHALL CARRY OUT THE OPERATION:

Trained and skilled operator, aware of risks involved and responsible of adopting all measures necessary to minimise any possible damage to himself and other people.

1. Remove the packaging from the equipment.
2. Check that the equipment has not been damaged during the transport.
3. Remove the wood pallet and use the plugs to close the fastening holes of the equipment squares.
4. Clean up the equipment (inside/outside) as specified in PERIODIC MAINTENANCE.
5. Do not place the equipment outdoor and exposed to bad weather conditions: the external environmental conditions for proper equipment operations are specified in the TECHNICAL DATA plate situated in the equipment rear side.
6. Put the equipment on a flat surface; for proper operation, the equipment shall be perfectly levelled: for this purpose, use the adjustable feet.
7. Put the equipment in a ventilated place, far from heating sources (heaters, kitchens) and protected from sun beams. For the installation area lighting, the use of fluorescent lights is recommended.
8. Leave a space of 10 cm from walls.
9. Do not leave objects on the equipment, such as containers, plants, etc. and leave at least 50 cm of free space above the equipment.
10. The equipment can be equipped with a lock for the door closing (optional). In this latest case, keep the lock keys out of reach of children.
11. Put hooks and shelves (ventilated chillers and freezers) into position.
12. Do not touch the operating equipment with bare feet or wet hands.
13. The use of this equipment by children or people with physical, sensorial, mental or motion disability, or people who do not have the necessary knowledge and experience, could lead to dangerous situations. The people responsible for their safety should give them explicit instructions or check the use of this equipment;
14. Make sure that children do not play with the equipment.



CAUTION

**DO NOT MOISTEN ANY PART OF THE BOX CONTAINING ELECTRIC ELEMENTS.
DO NOT FORCE ANY PART CONTAINING COMPONENTS OF THE REFRIGERATING CIRCUIT.
DO NOT INSTALL THE EQUIPMENT IN ATMOSPHERES SUBJECT TO RISK OF FIRE OR EXPLOSION, OR RAYS.**

CONNECTION TO THE ELECTRIC MAINS

Check that the real mains voltage corresponds to the one specified in the technical data plate. The power supply line/input for the refrigerator connection shall be properly protected and connected to the main earthing system, according to the regulations in force (e.g. high-sensitivity magneto-thermal differential switch $I_n = 16 \text{ A}$, $I_d = 30 \text{ mA}$).



THE EQUIPMENT EARTHING SYSTEM IS A SAFETY STANDARD REQUESTED BY THE LAW. OUR COMPANY HAS ARRANGED THIS CONNECTION, ACCORDING TO THE REGULATIONS IN FORCE; THEREFORE, THE COMPANY CAN NOT BE HELD LIABLE IN CASE OF DAMAGE TO PEOPLE AND PROPERTY.

Do not use reducing devices, multiple plugs or cable extensions; ensure that the electric installation and power supply plug capacity comply with the regulations in force and they are indicated for the equipment power, according to the data specified in the plate. In case of doubt, for the purpose of periodic check of general safety of equipment and users, contact only qualified and professional technicians.

ENVIRONMENTAL CONDITIONS

In order to keep the ambient climate in the installation place within the limits established in the technical data plate it can be necessary to install an air conditioning system. Such system should control the relative humidity, as excessive humidity affects the good equipment operation.

The position of the box should limit or avoid the air flows. Do not install the box close to doors or areas exposed to strong air flows, such as, for example, conditioning system, ventilation or heating openings.

COMMISSIONING

The crated cabinet has a wooden board suitable for lifting by fork lifts or transpallets (Picture 1). The packing stuff (plastic bags, nails, screws, polystyrene, etc.) must not be kept within children's reach because it could be dangerous.

MODELS 150 – 200 – 250

Remove the A screws which fasten the board to the cabinet. (Picture 2).
Screw and adjust the B feet in the special supports (Picture 2).

Remove the screws A (one for each side) which fix the board to the cabinet. (Picture 3)

Before connecting the machine to the power supply plug, leave the machine in stop position for at least 1 hour. In case the machine has been transported in horizontal position, leave it in stop position for at least 24 hours.

After connection, operate the equipment empty for at least two hours with lights switched off, then proceed and load the products, paying attention not to put them beyond the shelf edges, as beyond the front part of the shelf, the temperature is not sufficient for proper conservation, while on the rear part, the products obstruct the good circulation of the cooled air.

THE PRODUCT POSITION INSIDE THE EQUIPMENT SHALL NEVER EXCEED THE MAX LOADING LEVEL OF THE TANK (RED LINES).

DO NOT STORE MEDICAMENTS OR DRUGS OR SIMILAR PRODUCTS.

DO NOT STORE IN THE EQUIPMENT SMOKED PRODUCTS OR PRODUCTS CONTAINING VINEGAR OR HOT PEPPERS, AS THEY CAN DAMAGE THE EVAPORATOR COPPER PARTS.

PUT THE PRODUCT IN THE EQUIPMENT ALREADY AT STORAGE TEMPERATURE;
FROZEN PRODUCTS SHALL BE PUT IN THE EQUIPMENT AT A STORAGE TEMPERATURE NOT HIGHER THAN -18°C, EXCEPT FOR SHORT ADMITTED PERIODS AT -15°C;



ACCESSORIES

Use exclusively the accessories supplied with the box. Any other "self-service" added equipment can affect the regular air circulation and cause improper operation of the equipment.

SUGGESTIONS FOR THE ENVIRONMENTAL PROTECTION

Packaging

The packaging material is 100% recyclable and is marked with the symbol of recycling. For disposal, follow the local regulations. The packaging material (plastic bags, parts in polystyrene, etc.) must be kept out of reach of children, as it is potential source of hazard.

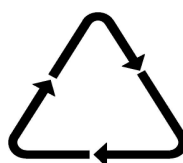

Product

This equipment is marked in compliance with the European Directive 2002/96/EC, Waste Electrical and Electronic Equipment (WEEE). Make sure that this product is properly disposed, in order to give your contribution to prevention of any possible negative consequences for the atmosphere and the health. The symbol on the product or the documentation indicates that this product does not have to be disposed like domestic waste, but it must be delivered to the suitable collection point for recycling of electronic and electric equipment. For further information on disposal, recovery and recycling of this product, contact the suitable local office, the city waste collection service or the distributor from which the product has been purchased or obtained.

PERIODIC MAINTENANCE

Before every intervention, the user has to disconnect the power supply plug. The refrigerator mechanical parts do not need any periodic maintenance, but for a long-lasting life of the equipment, periodic cleaning is fundamental:

- **EXTERNAL BOX:** just clean it up with a dry soft cloth, in case of resistant spots, use lukewarm water and neutral detergents, then rinse well and dry.
- **PARTS IN STEEL:** wash with lukewarm water and neutral soaps, dry with a soft cloth, do not use steel wool, as it can damage the surface.
- **PARTS IN PLASTICS:** wash with water and neutral soaps. Rinse well and dry with a soft cloth, do not use alcohol, acetone and other solvents, as they can damage the surface permanently.
- **PARTS IN GLASS:** use only specific products, do not use water, as it can build limestone on the glass surface.

For the tank cleaning, proceed as follows:

1. **Switch off the equipment and disconnect the plug from power supply.**
2. **Take the products and the shelf out of the tank.**
3. **Leave the door open and wait until the tank temperature corresponds to the outside temperature.**
4. **Wash and dry the internal tank with a cloth and neutral detergent.**
5. **Do not use water jets for cleaning, as they can damage the electric parts.**

Then, put the shelves back to their position and connect the equipment; after one hour of operation with lights switched off, load the products.

Once per year, clean up the door gaskets with neutral soap and warm water. Rinse and dry; a light layer of Vaseline should be applied in order to keep the gaskets soft and flexible.

For this operation, do not use sharp and pointed objects that could damage the gaskets.

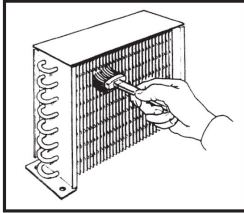

FINNED CONDENSER CLEANING (every month)

Caution: only specialised technicians shall carry out the operation described below.

Periodically check and remove from the finned condenser unit (if present) the impurity (dust and deposit) which remain among the fins of the condenser, obstructing a good circulation of the air. A dirty condenser reduces the performance of the equipment, increasing the energy consumption. Cleaning should be carried out with a soft brush or preferably with a vacuum cleaner.



MANUAL DEFROSTING – FOR EQUIPMENT WITHOUT AUTOMATIC DEFROSTING

1. Disconnect the plug from power supply;
2. Move the products to another equipment, if possible; otherwise, put the products into a box and wrap the box with a blanket, to accelerate the defrosting operation;
3. Remove the plug from the tank bottom (if present);
4. Accelerate the water evacuation with a plastic scraper or a sponge moistened with warm water;
5. Dry the tank with a cloth;
6. Put the plug back into position in the tank bottom and connect the plug to power supply;
7. Wait until the equipment has reached its operating temperature before putting the products back to the refrigerator.

PROBLEMS and REMEDIES

The equipment does not work:

- Check that power is properly supplied through the plug;
- Check that the plug is properly inserted in the socket;

Internal temperature is not cold enough, check that:

- The products or other objects do not obstruct the proper door closing;
- The equipment is not close to any heating source;
- The equipment leans on the wall and the front grid is free;
- The door is well closed;
- The thermostat is properly into position;
- The condenser is not obstructed or clogged; for cleaning, use a bristle brush or a vacuum cleaner;

The equipment is noisy, check that:

- All screws and nuts are properly tightened;
- Any pipe or blade is not in contact with one part of the equipment;
- The equipment is well levelled;

Condensation forms in the refrigerator:

- This is normal when humidity is high;
- Part of this humidity is normal in the areas where products are not wrapped in paper or contained in open containers;
- Frequent or prolonged opening of the doors is the cause of condensation in the refrigerator; Check that doors are properly closed.

IN CASE OF PERSISTENT PROBLEMS, CONTACT THE AFTER-SALES SERVICE NEAREST TO YOU



IN CASE THE SUPPLY CABLE IS DAMAGED, THE MANUFACTURER OR THE AFTER-SALES SERVICE, OR QUALIFIED TECHNICIAN SHALL REPLACE IT, IN ORDER TO PREVENT ANY POSSIBLE RISK.

THE LAMP REPAIR AND REPLACEMENT SHALL BE CARRIED OUT BY QUALIFIED TECHNICIANS, WITH POWER SUPPLY DISCONNECTED. REPLACE WITH IDENTICAL LAMPS.

ONLY QUALIFIED TECHNICIANS SHALL CARRY OUT THE EXTRAORDINARY MAINTENANCE INTERVENTIONS.

CONTROLS

QUICK FROSTING SWITCHER (if present): to use it press the orange switcher that once lightened make the compressor continuously working .

ALARM SPOT LIGHT (if present): its red and, if on, means that the Temperature inside the unit is not cold enough and this could be for the following reasons:

- The unit has just been started
- The door has been open or not properly closed
- It has just been putted in a food stuff to be frozen

After about 15-20 minutes when the unit will reach the right set temperature the light will get off automatically.

ON LINE SPOT LIGHT (if present): it's green, and it shows that the unit is perfectly connected to the electric feeding line.

TEMPERATURE GAUGE: the temperature inside the cabinet in different models can be indicated by a thermometer, or an electronic thermostat that also allows its adjustment. In the last case please follow specific instructions included in thermostat instruction booklet.

ELECTRIC LINE SWITCH (if present) : it allows to turn on and off the appliance after plugging in the wall outlet.

INNER VENTILATION SWITCH (if present): connects or disconnects the fan inside the tank. For a proper functioning of the cabinet, keep the fan always working except in case of too long door opening (i.e. in case of products storage).

THERMOSTAT KNOB (if present): it is foreseen if there isn't an electronic thermostat. To achieve an optimum conservation, it must be set in a medium position. To achieve a warmer temperature, turn the thermostat knob anticlockwise, that is toward the lower numbers, while to obtain a colder temperature turn it toward the higher numbers.

ELECTRONIC THERMOSTAT (DIGITAL) (if present): please consult the papers (thermostat instruction booklet) you'll find inside the cabinet.

LIGHT SWITCH (if present): it allows to switch the lights on and off, with the symbol (II) it switches on the lights in the cabinet, with the symbol (I) it switches on the lights in the bin;

DEFROSTING TIMER (if present): it is used to program the defrosting (duration, number of interventions).

FRANÇAIS

Nous vous remercions d'avoir choisi un de nos produits. Vous avez certainement fait un bon investissement et nous sommes certains que notre appareil vous le prouvera. Il a été soigneusement étudié pour qu'il vous procure ses plus hautes performances, dans les meilleures conditions de sûreté et d'économie. Pendant sa fabrication, cet appareil a été soumis à plusieurs contrôles très sévères.

SUIVRE AVEC ATTENTION LES INSTRUCTIONS SUIVANTES AFIN D'ÉVITER DES RISQUES POUR L'UTILISATEUR, D'ENDOMMAGER L'APPAREIL OU DES COMPROMISSIONS DES PRESTATIONS.

NOTRE SOCIÉTÉ DÉCLINE TOUTE RESPONSABILITÉ DANS LE CAS OU LA FONCTIONNALITÉ ORIGINAL DE L'APPAREIL RÉSULTE ALTÉRÉ PAR DES MODIFICATIONS DE DIVERS TYPES (AJOUT OU ÉLIMINATION DE PARTI ÉLECTRIQUE OU MÉCANIQUE) OU PAR L'INOBSEVATION DES INSTRUCTIONS REPORTÉES DANS CE PRÉSENT MANUEL.

INSTALLATION ET AVERTISSEMENT



ATTENTION LE SYMBOLE DE COTE SIGNIFIE QUE L'OPERATION EST A CHARGE D'UN TECHNICIEN AUTORISE OU PERSONNE EXPERTE :

Personne en possession de formation technique et de l'expérience nécessaire à la rendre consciente des risques auxquels elle s'expose dans l'exécution d'elle-même et la mettre en garde d'adopter les mesures nécessaires à rendre minimum d'éventuels dommages à elle-même ou à d'autres personnes.

1. Enlever l'emballage de la vitrine;
2. Contrôler que l'appareil n'a pas été endommagé pendant le transport ;
3. Enlever la palette en bois et utiliser les bouchons pour fermer les trous de fixation des étriers sur la vitrine ;
4. Nettoyer la vitrine (intérieure/extérieure) comme spécifié dans manutention périodique ;
5. Ne pas mettre l'appareil à l'extérieur et ne pas l'exposer à la pluie : les conditions ambiantes externes pour le bon fonctionnement de l'appareil sont indiquées sur la plaque « DONNEES TECHNIQUES» positionnée sur l'appareil.
6. Mettre l'appareil sur une surface plane pour son bon fonctionnement il est indispensable de le mettre de niveau, pour cela, agir sur les pieds réglables.
7. Mettre l'appareil dans un milieu aéré, loin des points de chaleur (chauffage, gazinière) et ne pas l'exposer au rayon du soleil. Pour illuminer la zone de positionnement nous vous suggérons l'utilisation de lampe fluorescente ;
8. Laisser une distance de 10 cm du mur;
9. Ne rien poser sur le dessus de l'appareil, ex : contenants, plantes, etc.... et laisser un espace libre d'au moins 50 cm au dessus de l'appareil ;
10. Pour les variantes munies de la fermeture avec serrure (optionnel): la clef ne doit pas être laissée dans la serrure, elle doit être, après l'emploi, remise dans un lieu inaccessible aux enfants.
11. Placer les crochets et les rayons (modèles positifs et négatifs ventilés) ;
12. Ne pas toucher l'appareil en état de fonctionnement avec les pieds nus ou les mains mouillées.
13. L'utilisation de cet appareil par des enfants ou des personnes ayant un handicap physique, sensoriel, mental ou de motricité, ou des personnes qui n'ont pas les connaissances et l'expérience nécessaires, pourrait conduire à des situations de danger. Les personnes responsables de leur sécurité doivent leur donner des instructions explicites ou contrôler l'utilisation de l'appareil;
14. Assurez-vous que les enfants ne jouent pas avec l'appareil.



**ATTENTION
NE PAS MOUILLER LES PARTIES DU MEUBLE OU SONT PRÉSENTS DES COMPOSANTS ÉLECTRIQUES.
NE PAS FORCER LES PARTIES OU SONT PRÉSENTS DES COMPOSANTS DU CIRCUIT FRIGORIFIQUE.
L'APPAREIL NE DOIT PAS ÊTRE INSTALLÉ DANS DES LOCAUX PRÉSENTANT DES DANGERS D'INCENDIE,
D'EXPLOSION OU SOUMIS À DES RADIATIONS.**



BRANCHEMENT AU RÉSEAU ÉLECTRIQUE

Contrôler que la tension effective du circuit correspond à celle indiquée sur la plaque des données techniques. Ne rien poser au-dessus de l'appareil (exemples : plantes, récipient, etc. ...) et laisser un espace libre d'au moins 50 cm au-dessus.

La ligne d'alimentation électrique auquel est branché l'appareil doit être protégée par un interrupteur différentiel à haute sensibilité ($I_n = 16 \text{ A}$, $I_d = 30 \text{ mA}$) et reliée à la terre.

LA MISE À TERRE DE L'INSTALLATION EST UNE MESURE DE SÉCURITÉ ET DE PLUS ELLE EST OBLIGATOIRE PAR LA LOI. NOTRE SOCIÉTÉ A PRÉVU CETTE CONNEXION SUIVANT LES DISPOSITIONS EN VIGUEUR, ELLE DÉCLINE DONC TOUTE RESPONSABILITÉ POUR DES DOMMAGES ÉVENTUELLEMENT CAUSÉS À DES PERSONNES OU À DES OBJETS.

Pour la connexion, n'utiliser ni réductions, ni prises multiples ou rallonges et s'assurer que la portée électrique de l'installation électrique et les prises d'alimentation sont conformes aux normes en vigueur et adaptées à la puissance de l'appareil indiquée sur la plaque. En cas de doute, et pour la vérification périodique de la sécurité générale de l'installation et des utilisateurs, s'adresser à du personnel professionnel qualifié.

CONDITIONS DE L'ENVIRONNEMENT

Pour maintenir un climat ambiant du lieu d'installation entre les limites stables dans le – DONNEES TECHNIQUES, il peut être nécessaire d'installer un conditionnement d'air. Une telle implantation devrait pouvoir contrôler l'humidité relative car une humidité excessive nuit au bon fonctionnement de l'appareil.

L'appareil doit être installé loin de portes et de tout courant d'air (comme prises d'air de système de conditionnement, de ventilation ou de chauffage)

MISE EN SERVICE

La gondole emballée dispose d'une palette en bois apte au soulèvement avec chariots à fourches ou transpallet (Figure 1). Les éléments de l'emballage (sachets en plastique, clous, vis, polystyrène, etc) ne doivent pas être laissés à la portée des enfants parce qu'ils sont potentiels sources de danger.

MODELES 150 – 200 – 250

Enlever la vis A qui fixent la palette à la gondole (Figure 2).
Visser et régler les pieds B dans les supports appropriés (Figure 2).

Enlever les vis (1 pour chaque côté) qui fixent la palette en bois à la gondole (Figure 3)

Avant de brancher l'appareil à la prise du courant, le laisser reposer environ 1 heure. Dans le cas où lors du transport l'appareil aurait été mis à l'horizontal, il est nécessaire d'attendre au minimum 24 heures avant de le mettre en service.

Après le branchement laisser fonctionner l'appareil vide durant deux heures avec les lumières éteintes, après cela on peut procéder au remplissage des produits en faisant attention de ne pas les positionner au-delà de la grille, car au-delà de la partie avant de la grille la température ne serait pas suffisante pour une bonne conservation et au-delà de la partie arrière de la grille cela empêcherait la bonne circulation de l'air réfrigéré.



LES PRODUITS A L'INTERIEUR DE L'APPAREIL NE DOIVENT JAMAIS DEPASSER LE NIVEAU MAXIMUM DE CHARGEMENT DE LA CUVE (LIGNES ROUGES).

NE PAS STOCKER DES MEDICAMENTS OU DES PRODUITS PHARMACEUTIQUES OU SIMILAIRES.

NE PAS STOCKER DANS L'APPAREIL DES PRODUITS FUMES OU DES PRODUITS CONTENANT DU VINAIGRE OU DE PIMENTS, CAR ILS PEUVENT ENDOMMAGER LES PIECES DE CUIVRE DE L'EVAPORATEUR.

METTRE LE PRODUIT DANS L'APPAREIL DEJA A LA TEMPERATURE DE STOCKAGE;

LES PRODUITS CONGELES DOIVENT ETRE MIS DANS L'APPAREIL A UNE TEMPERATURE NON SUPERIEURE A -18 ° C, SAUF POUR DE COURTES PERIODES ADMISES A -15 ° C.

ACCESSOIRES

Utiliser exclusivement les accessoires fournis avec le meuble. Les éventuels ajouts "fait par vous" peuvent gêner la circulation de l'air causant de sérieux problèmes de fonctionnement de l'appareil.

CONSEILS POUR LA SAUVEGARDE DE L'ENVIRONNEMENT

L'emballage

La matière de l'emballage est recyclable à 100 % et est marquée du symbole de recyclage. Pour le recycler suivre les normes locales. La matière de l'emballage (sachet de plastique, parties en polystyrène, etc. ...) doit être tenue hors de portée des enfants car c'est une potentielle source de danger.

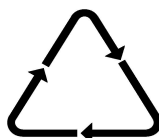

Le produit

Le détruire selon les normes locales en vigueur. Le rendre inutilisable en coupant les câbles électriques de l'alimentation, et/ou démonter la porte. Pour le recyclage de l'huile du compresseur et du gaz, suivre les normes locales du recyclage.

Cet appareil porte le symbole du recyclage conformément à la Directive Européenne 2002/96/CE concernant les Déchets d'Équipements Électriques et Électroniques (DEEE ou WEEE). En procédant correctement à la mise au rebut de cet appareil, vous contribuerez à empêcher toute conséquence nuisible pour l'environnement et la santé de l'homme. Le symbole présent sur l'appareil ou sur la documentation qui l'accompagne indique que ce produit ne peut en aucun cas être traité comme déchet ménager. Il doit par conséquent être remis à un centre de collecte des déchets chargé du recyclage des équipements électriques et électroniques. Pour la mise au rebut, respectez les normes relatives à l'élimination des déchets en vigueur dans le pays d'installation. Pour obtenir de plus

amples détails au sujet du traitement, de la récupération et du recyclage de cet appareil, veuillez vous adresser au bureau compétent de votre commune, le service de ramassage des rebus domestiques ou le distributeur auprès duquel le produit a été acquis.

MANUTENTION PERIODIQUE

Chaque intervention effectuée sur l'appareil de la part de l'utilisateur, requière absolument le débranchement de la prise de courant. Les parties mécaniques de l'appareil ne nécessitent aucune manutention périodique, mais pour la longévité de l'appareil, il est indispensable de procéder à un nettoyage périodique soigneux, à savoir :

- **L'EXTERIEUR DU MEUBLE :** Nettoyer avec un linge doux et sec, dans le cas de trace résistante utiliser de l'eau tiède et un détergent neutre puis rincer et essuyer.
- **PARTIE EN INOX :** nettoyer avec de l'eau tiède et du savon neutre, essuyer avec un linge doux, éviter la paille de fer qui peut détériorer la surface du meuble.
- **PARTIE EN MATIERE PLASTIQUE :** nettoyer avec de l'eau et du savon neutre, rincer et essuyer avec un linge doux, éviter absolument l'utilisation d'alcool, acétone et autres solvants qui détériorent les surfaces.
- **PARTIE EN VITRE :** utiliser uniquement les produits spécifiques, éviter l'utilisation d'eau qui pourrait laisser un dépôt calcaire sur la surface de la vitre.

Pour le nettoyage de la cuve suivre les indications ci-dessous :

1. **Eteindre l'appareil et débrancher la prise de courant**
2. **Enlever les produits et les niveaux de la cuve**
3. **Laisser la porte ouverte et attendre que la température interne de la cuve soit égale à la température ambiante**
4. **Procéder à l'opération de nettoyage et essuyer l'intérieur de la cuve avec un linge en utilisant un détergent neutre**
5. **Ne pas utiliser des jets d'eau lors des opérations de nettoyage, cela peut provoquer des dommages sur les parties électriques.**

Successivement repositionner les niveaux et rebrancher l'appareil. Après environ une heure de fonctionnement avec les lumières éteintes, vous pourrez remettre à nouveau les produits.

Une fois par an, nettoyer le joint de porte à l'aide de savon neutre et d'eau chaude. Rincer et essuyer, une légère couche de vaseline devrait ensuite être appliquée afin de maintenir le joint de porte souple et flexible.

Pour cette opération il ne faut pas utiliser d'objets pointus qui pourraient endommager le joint.

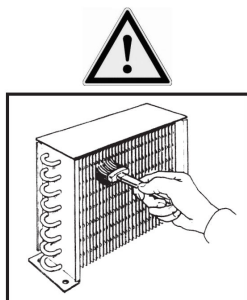

NETTOYAGE DU CONDENSEUR (TOUS LES MOIS)

ATTENTION : l'opération indiquée ci-après doit être effectuée par un technicien spécialisé. Périodiquement, nettoyer le condensateur aileté (seulement pour où prévus) d'impuretés (poussière, etc...) qui se sont accumulés entre les ailettes et la surface frontale et qui empêchent une bonne circulation de l'air. Un condensateur sale influe négativement sur le rendement de l'implantation, réduisant ses performances et déterminant d'inutiles consommations d'énergie électrique. L'opération de nettoyage est à exécuter avec des brosses en soie ou, encore mieux, avec un aspirateur.

DEGIVRAGE MANUEL – POUR LES APPAREILS NON DOTES DE DEGIVRAGE AUTOMATIQUE

1. Débrancher la prise de courant et ouvrir l'appareil ;
2. Mettre la marchandise dans un autre appareil frigorifique : dans le cas où celui-ci ne serait disponible, mettre la marchandise dans un carton enveloppé dans une couverture et accélérer dans la mesure du possible l'opération de dégivrage.
3. Enlever le bouchon dans le fond de la cuve (si prévu) ;
4. Aider l'évacuation de l'eau avec une raclette en plastique ou une éponge imbibée d'eau tiède.
5. Eliminer toute l'eau et essuyer complètement l'intérieur.
6. Replacer de nouveau le bouchon et remettre la fiche dans la prise de courant ;
7. Rebrancher l'appareil et mettre la marchandise seulement après que l'appareil ait atteint la température désirée.

INCONVENIENTS ET REMEDES

L'appareil ne fonctionne plus, contrôler que:

- le courant qui arrive à la prise est régulier
- la prise de courant est bien branchée.

La température interne n'est pas suffisamment basse, contrôler que :

- les aliments ou quelconques objets ne gênent pas la parfaite fermeture de l'appareil
- l'appareil ne se trouve pas à côté d'une source de chaleur
- l'appareil soit adossé à un mur et que la grille frontale ne soit pas obstruée
- la porte est parfaitement fermée
- le thermostat soit positionné correctement
- le condensateur n'est pas obstrué ; pour son nettoyage, utiliser une brosse de soie ou un aspirateur.

L'appareil fait beaucoup de bruit, contrôler que:

- toutes les vis et boulons sont bien serrés
- quelque tube ou hélice ne soit en contact avec d'autre partie de l'appareil
- l'appareil soit bien de niveau.

S'il se forme de la condensation à l'intérieur du meuble :

- c'est normal durant les périodes d'humidité élevée
- une partie de cette humidité est considérée comme normale dans les zones où les aliments ne sont pas enveloppés sous film ou contenu dans des récipients sans couvercles.
- l'ouverture fréquente ou prolongée de la porte sera de considérer la cause de la formation de condensation à l'intérieur du meuble. Vérifier la bonne fermeture de la porte.

DANS LE CAS OU LES INCONVENIENTS CONTINUERAIENT, CONTACTER LE CENTRE D'ASSISTANCE LE PLUS PROCHE.



SI LE CABLE D'ALIMENTATION EST ENDOMMAGE, IL DOIT ETRE REMPLACE PAR LE CONSTRUCTEUR OU PAR SON SERVICE D'ASSISTANCE TECHNIQUE OU, DE TOUTE FAÇON, PAR UNE PERSONNE QUALIFIEE, AFIN DE PREVENIR TOUT RISQUE.

LES REPARATIONS ET SUBSTITUTION DES NEONS DOIVENT ETRE SUIVIES PAR DU PERSONNEL TECHNIQUE QUALIFIE AVEC L'APPAREIL DEBRANCHE DU COURANT ELECTRIQUE. SUBSTITUER LES NEONS PAR DES NEONS IDENTIQUES.

TOUTE LES OPERATIONS DE MANUTENTION EXTRAORDINAIRE DOIVENT ETRE EFFECTUEES PAR DU PERSONNEL TECHNIQUE QUALIFIE.

COMMANDES

INTERRUPTEUR DE CONGELATION RAPIDE (si prévu): met le compresseur en fonctionnement continu agissant sur l'interrupteur orange qui s'allume.

VOYANT D'ALARME (si prévu): de couleur rouge, si le voyant est allumé, il indique que la température à l'intérieur du compartiment n'est pas assez basse. Ceci peut dépendre de :

- Appareil à peine mis en service
- Porte ouverte ou pas bien fermée
- Introduction de produit à congeler

Après environ 15-20 min le voyant s'éteindra automatiquement. Cela indiquera par conséquent que le compartiment a rejoint la température idéale pour la conservation.

VOYANT DE LIGNE (si prévu) : de couleur vert, si le voyant est allumé, il indique le bon branchement au réseau électrique.

Indicateur de température: suivant les versions, il peut y avoir un thermomètre, pour l'indication de la température à l'intérieur de l'appareil, ou un thermostat électronique qui permet aussi la régulation. Dans ce dernier cas, pour les détails d'impostation se reporter au livret d'instruction du thermostat joint.;

Interrupteur de courant: permet le fonctionnement ou l'arrêt de l'appareil, avant le branchement de la prise électrique.

Interrupteur ventilation interne (si prévu): arrêt ou mise en marche de la ventilation interne de la cuve. Pour le bon fonctionnement de l'appareil, maintenir la ventilation toujours en fonctionnement, surtout dans le cas d'ouverture de porte prolongée (exemple pendant le chargement des marchandises).

Bouton thermostat (si prévu): prévu en l'absence de thermostat électronique. Il doit être réglé sur une position moyenne pour une conservation optimale. Pour obtenir une température plus chaude, tourner le bouton du thermostat vers les numéros les plus bas, alors que pour obtenir une température plus froide positionner sur les numéros les plus hauts.

Thermostat électronique (digital) (si prévu): se référer à la documentation (livret instruction thermostat) qui se trouve à l'intérieur de l'appareil.

INTERRUPTEUR DE LA LUMIERE (si prévu): il permet d'allumer ou d'éteindre les lumières, avec le symbole (II), il allume les lumières dans la cuve, avec le symbole (I), il allume les lumières dans le coffre;

TIMER DEGIVRAGE (si prévu): il est utilisé pour programmer le dégivrage (durée, nombre d'interventions).

DEUTSCH

Wir danken Ihnen, dass Sie eines unserer Produkte gewählt haben. Sie haben damit sicher eine gute Investition getätigt und wir sind sicher, dass unser Gerät dies bestätigen wird. Dieses wurde genauestens geplant, damit es die maximalsten Leistungen zu den besten Sicherheitsbedingungen sowie wirtschaftlichen Bedingungen erbringen kann. Weiter sind während des produktiven Prozesses zahlreiche und strenge Kontrollen durchgeführt worden.

BEACHTEN SIE DIE FOLGENDEN ANWEISUNGEN MIT SORGFALT UM RISIKEN BEIM BEBENUTZER, BESCHÄDIGUNGEN AM GERÄT ODER DIE GEFÄHRDUNG DER LEISTUNGEN ZU VERMEIDEN.

UNSERE GESELLSCHAFT LEHNT JEDLICHE VERANTWORTUNG AB, FÜR DEN FALL DASS SICH DIE URSPRÜNGLICHE FUNKTIONALITÄT DES GERÄTES AUFGRUND VON ÄNDERUNGEN JEDLICHER ART VERÄNDERT (HINZUFÜGEN ODER WEGLASSEN VON ELEKTRISCHEN ODER MECHANISCHEN TEILEN) ODER AUFGRUND VON NICHTBEACHTUNG DER ANWEISUNGEN DIE IM VORLIEGENDEN HANDBUCH WIEDERGEgeben SIND.

INSTALLATION UND HINWEISE



ACHTUNG

DAS HIER SEITLICH ANGEFÜHRTE SYMBOL BEDEUTET, DASS DER VORGANG UNTER DER AUFSICHT VON BEVOLLMÄCHTIGTEN TECHNIKERN ODER SACKKUNDIGEN PERSONEN STATTFINDET:

Eine Person die über eine technische Ausbildung und über die notwendige Erfahrung verfügt, um sich über das Risiko bewusst zu sein, der es bei Durchführen der Arbeiten ausgesetzt ist und die im Stande ist, die notwendigen Massnahmen zu ergreifen, um einen eventuellen Schaden an sich selbst oder an anderen Personen minimal zu halten.

1. Abnehmen der Verpackung vom Gerät.
2. Kontrolle, dass das Gerät während des Transportes nicht beschädigt wurde.
3. Wegnehmen des Holzfußbrettes und Verwendung von Stöpsel um die Fixieröffnungen der Befestigungswinkel am Gerät zu schliessen.
4. Reinigen des Gerätes (innen/aussen) wie dies in der PERIODISCHEN WARTUNG spezifiziert ist.
5. Das Gerät nicht im Freien und auch nicht im Regen aufstellen: die äusseren Umweltbedingungen für die reguläre Funktion des Gerätes sind am Schild TECHNISCHE DATEN, angebracht an der Rückseite des Gerätes, spezifiziert.
6. Das Gerät soll auf einer ebenen Oberfläche aufgestellt werden und für eine gute Funktion ist es unerlässlich, dass dieses perfekt eben ist: um dies zu erreichen kann man auf die regulierbaren Füßchen einwirken.
7. Aufstellen des Gerätes in einem belüfteten Raum, entfernt von Wärmequellen (Heizungen, Öfen) und nicht dem Sonnenlicht ausgesetzt. Für die Beleuchtung des Positionsbereiches wird die Verwendung von Leuchtstofflampen empfohlen.
8. Einhalten eines Abstandes von 10 cm von den Wänden.
9. Stellen Sie nichts auf dem Gerät ab, z.B. Behälter, Pflanzen etc. und lassen Sie einen Freiraum von mindestens 50 cm über dem Gerät.
10. Das Gerät kann mit Schlössern für das Schliessen der Tür(en) (fakultativ) versehen sein. In diesem Fall müssen die Schlüssel ausserhalb des Zugriffsbereiches für Kinder aufbewahrt werden.
11. Positionieren der Haken und Auflageflächen (positive und negative Modelle belüftet).
12. das Gerät während dessen Funktion nicht mit nackten Füßen oder nassen Händen berühren.
13. Die Benutzung dieses Gerätes seitens von Kindern oder körperlich, sensorisch, mental oder motorisch beeinträchtigten Personen, die nicht über die notwendigen Kenntnisse und Erfahrung verfügen, könnte zu gefährlichen Situationen führen. Die für ihre Sicherheit zuständigen Personen, müssen ausdrückliche Anweisungen geben oder die Benutzung der Geräte genauestens kontrollieren.
14. Sorgen Sie dafür, dass Kinder nicht mit dem Gerät spielen.



ACHTUNG

DIE BEWEGLICHEN TEILE AN DENEN ELEKTRISCHEN BAUTEILE VORHANDEN SIND BITTE NICHT NASS MACHEN.

DORT WO BAUTEILE DES KÜHLSCHRANKSCHALTSTROMKREISES VORHANDEN SIND BITTE KEINE KRAFT-EINWIRKUNG AUSÜBEN.

DAS GERÄT IST NICHT FÜR INSTALLATIONEN IN AMBIENTE MIT FEUER- ODER EXPLOSIONSGEFAHR GEEIGNET UND DARF KEINERLEI STRAHLUNG AUSGESETZT WERDEN.

ANSCHLUSS AN DAS ELEKTRISCHE NETZ

Kontrolle, dass die tatsächliche Spannung des Netzes jener am Schild der technischen Daten entspricht.

Die Leitung/elektrische Speisungssteckdose an die der Kühlschrank angeschlossen werden muss, muss auf geeignete Weise geschützt werden und an die generelle geerdete Anlage laut den bestehenden Normen angeschlossen werden (z.B. magnetothermischer Differentialschalter mit hoher Sensibilität $I_n = 16 A$, $I_d = 30 mA$).



DIE ERDUNG DER INSTALLATION IST EINE SICHERHEITSNORM UND VOM GESETZ HER OBLIGATORISCH. UNSERE GESELLSCHAFT, DIE DIESE VERBINDUNG LAUT DEN BESTEHENDEN NORMEN VORGESEHEN HAT, LEHNT JEDLICHE VERANTWORTUNG FÜR EVENTUELLE SCHÄDEN AN PERSONEN ODER GEGENSTÄNDEN AB.

Die Verwendung von Reduktionen, Vielfachsteckdosen oder Verlängerungen ist absolut untersagt; man muss sich vergewissern, dass der elektrische Durchfluss der elektrischen Anlage und die Speisungssteckdosen konform sind zu den bestehenden Normen und angepasst sind an die am Schild des Gerätes angeführte Leistung. Im Zweifelsfall und für die periodische Überprüfung der generellen Sicherheit der Anlagen und der Stromverbraucher, wenden Sie sich bitte an das professionel qualifizierte Personal.

UMWELTBEDINGUNGEN

Um das Umweltklima an der Installationsörtlichkeit innerhalb der auf dem Schild stabilisierten technischen Daten beizubehalten kann es notwendig sein eine Luftklimatisierungsanlage zu installieren. Jene Anlage muss die Kontrolle der relativen Feuchtigkeit vorsehen, insofern eine übermäßige Feuchtigkeit die gute Funktion des Gerätes schädigt.

Die Position des Möbelstückes muss derart sein, dass Luftzüge eingeschränkt oder vermieden werden.

Die Möbelstücke dürfen nicht in der Nähe von Türen oder in Bereichen, die starken Luftzügen ausgesetzt sind installiert werden, zum Beispiel bei Öffnungen von Klimatisierungsanlagen, Lüftung oder Heizung.

INBETRIEBNAHME

Die Verpackung des Geräts besteht u.a. aus einem Holzunterbau. Daher kann es sowohl mit Gabelstapler als auch mit Hubwagen bewegt werden. (Abb. 1).

Verpackung entfernen. Die Verpackungsteile (Kunststoffschläuche und-beutel, Nägel, Schrauben, Styropor etc.) entsprechend entsorgen und nicht herumliegen lassen. Gefahr für Kinder!

Gerät 150 – 200 – 250
Schrauben A am Holzunterbau entfernen (Abb.2).
Stellfüße B einschrauben und die Höhe regulieren (Abb. 2)

Holzunterbau entfernen. Dazu die 2 Schrauben A (1 Schraube pro Geräteseite) die zur Befestigung des Unterbaus am Gerät dienen, entfernen (Abb.3).

Bevor die Maschine an die Steckdose angeschlossen wird, soll diese für zirka 1 Stunde still stehen. Für den Fall, dass der Transport in horizontaler Position des Gerätes erfolgt ist, wäre es gut 24 Stunden abzuwarten.

Nach dem Anschluss ist das Gerät für mindestens zwei Stunden leer bei abgeschaltetem Licht in Funktion zu setzen. Danach kann man mit dem Einladen des Produktes fortfahren. Es ist jedoch darauf zu achten, nichts über die Ränder der Flächen hinaus zu positionieren, weil die Temperatur über den vorderen Teil der Fläche hinaus für eine korrekte Aufbewahrung nicht ausreichend ist, während auf dem hinteren Teil die Zirkulation der abgekühlten Luft behindert wird.

PRODUKTEN IM GERÄT SOLLEN DEN MAX. LADENIVEAU (ROTEN LINIEN) NIE ÜBERSCHREITEN.

NICHT FÜR ARZNEIMITTEL ODER PHARMAZEUTISCHEN PRODUKTE GEEIGNET.

GERAUCHERTEN PRODUKTE SOWIE ERZEUGNISSEN MIT SCHARFEN ODER ESSIGSTICHIGEN RÜCKSTÄNDEN KÖNNEN DIE KUPFERTEILE DES VERDAMPFERS BESCHÄDIGEN.

AUSSCHIESSLICH PRODUKTEN BEREITS IN LAGERUNGSTEMPERATUR EINLEGEN.

BEIM EINFÜLLEN SOLLEN TIEFGEFRORENEN PRODUKTE EINE LAGERUNGSTEMPERATUR IN HÖHE VON -18°C HABEN. KURZZEITIGE AUSNAHMEN BEI -15°C SIND GESTATTET.



ZUBEHÖR

Es ist ausschliesslich das mit dem Möbelstück angelieferte Zubehör zu verwenden. Eventuelle "selbstgemachte" Zusätze können die reguläre Luftzirkulation stören und eine schlechte Funktion des Gerätes hervorrufen.

RATSCHLÄGE FÜR DEN UMWELTSCHUTZ

Verpackung

Das Verpackungsmaterial ist zu 100% recycelbar und durch das Recyclsymbol gekennzeichnet. Für die Entsorgung befolgen Sie bitte die lokalen Vorschriften. Das Verpackungsmaterial (Plastiktüten, Teile in Polystyrol, etc.) muss ausserhalb des Eingriffsbereiches von Kindern gehalten werden, insofern dieses eine potentielle Gefahrenquelle darstellt.

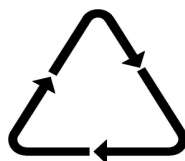

Produkt

Dieses Gerät ist konform mit der Europäischen Richtlinie 2002/96/EC, Waste Electrical and Electronic Equipment (WEEE) gekennzeichnet. Versichern Sie sich, dass dieses Produkt auf korrekte Weise abgebaut wird, dadurch tragen Sie als Verbraucher dazu bei, potentiellen negativen Folgen für die Umwelt und für die Gesundheit vorzubeugen. Das Symbol am Produkt oder in der Begleitdokumentation zeigt an, dass dieses Produkt nicht als Haushaltsabfall zu behandeln ist, sondern an einer geeigneten Stelle für die Recyclingsammlung von elektrischen und elektronischen Geräten abzuliefern ist. Für weitere Informationen hinsichtlich der Behandlung, Wiedergewinnung oder das Recycling dieses Produktes ist die dafür zuständige lokale Stelle, der Dienst für die Sammlung von Haushaltsabfällen oder der Händler bei dem das Produkt gekauft oder erworben worden ist, zu kontaktieren.

PERIODISCHE WARTUNG

Jedlicher vom Verbraucher am Gerät durchgeführte Eingriff erfordert das unbedingte Herausziehen des Steckers Steckdose. Die mechanischen Teile des Kühlschranks erfordern keinerlei periodische Wartung, aber für die lange Lebensdauer des Gerätes ist eine sorgfältige periodische Reinigung unerlässlich:

- **MÖBELSTÜCK AUSSEN:** es ist ausreichend dieses mit einem weichen und trockenen Tuch zu reinigen, im Fall von widerstandsfähigen Flecken sind lauwarmes Wasser und neutrale Reiniger zu verwenden und danach gut abzuspülen und abzutrocknen;
- **TEILE IN STAHL:** waschen mit lauwarmen Wasser und neutralen Seifen, abtrocknen mit einem weichen Tuch, vermeiden von Wolle oder Stahlwolle die die Oberfläche zerkratzen können.
- **TEILE IN KUNSTSTOFFMATERIAL:** waschen mit Wasser und neutralen Seifen. Abspülen und abtrocknen mit einem weichen Tuch, die Verwendung von Alkohol, Azeton und anderen Lösungsmitteln die die Oberfläche permanent schädigen sind zu vermeiden.
- **TEILE IN GLAS:** ausschliessliche Verwendung von speziellen Produkten, vermeiden Sie die Verwendung von Wasser, dass Kalk an der Oberfläche der Glaswand ablagern könnte.

Für die Reinigungsvorgänge der Wanne ist wie folgt vorzugehen:

1. **Abschalten des Gerätes und Abziehen des Steckers Steckdose.**
2. **Herausnehmen des Produktes und der Flächen von der Wanne.**
3. **Lassen Sie die Tür geöffnet und warten Sie, dass die Temperatur im Inneren der Wanne gleich ist wie die Umgebungstemperatur.**
4. **Fortfahren der Wasch- und Trockenvorgänge der internen Wanne mit einem Tuch unter Verwendung eines neutralen Reinigungsmittels.**
5. **Verwenden Sie bei den Reinigungsvorgängen keine Wasserstrahlen, die elektrischen Teile können beschädigt werden.**

Darauffolgend sind die Flächen neuerlich zu positionieren und das Gerät wieder zu aktivieren, nach zirka einer Stunde Betrieb bei abgeschalteten Lichtern ist es möglich die Produkte neuerlich einzuladen.

Einmal im Jahr ist die Dichtung der Türe unter Zuhilfenahme einer neutralen Seife und Warmwasser zu reinigen. Abspülen und Abtrocknen; eine dünne Schicht Vaseline sollte danach aufgetragen werden, um die Dichtung der Türe letztendlich weich und biegsam zu halten.

Bei diesem Vorgang sind absolut keine spitzen Gegenstände zu verwenden, die die Dichtung beschädigen könnten.

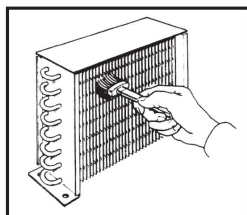

REINIGUNG DES KONDENSATORS (JEDES MONAT)

Achtung: der hier folgende angeführte Vorgang muss von einem spezialisierten Techniker durchgeführt werden.

Regelmäßig ist der gerippte Kondensator (ob es gibt) von Verschmutzung (Staub und Reste) zu befreien, die sich zwischen Rippen und der stirnseitigen Oberfläche ansammelt, was eine gute Luftzirkulation verhindert. Ein schmutziger Kondensator wirkt sich negativ auf die Anlagenleistung aus, was niedere Leistungen und unnötigen Energieverbrauch zur Folge hat. Der Reinigungsvorgang muß mittels Borstenpinsel oder, noch besser, mittels Saugstauber erfolgen



MANUELLES ABTAUEN – FÜR GERÄTE DIE NICHT FÜR DAS AUTOMATISCHE ABTAUEN DOTIERT SIND

1. Abziehen des Steckers von der Steckdose;
2. Abstellen des Produktes in ein anderes Gerätes, oder sollte dies nicht möglich sein, positionieren des Materials in Schachteln und umwickelt mit Decken, soweit wie möglich beschleunigen des Abtauvorgangs.
3. Abnehmen des Stöpsels vom Wannenboden (falls vorhanden);
4. Hilfestellung der Wasserentleerung mit einem Plastikschaber oder einen in lauwarmen Wasser getränkten Schwamm;
5. Komplettes Abtrocknen des Wanneninneren mit einem Tuch;
6. Neuerliches Einsetzen des Stöpsel am Wannenboden und Wiedereinstecken des Steckers in die Steckdose;
7. Warten Sie ab, dass das Gerät die Betriebstemperatur erreicht hat, bevor Sie die Ware wieder einlagern.

STÖRUNGEN und ABHILFEN

Das Gerät funktioniert nicht:

- Kontrolle, dass der Strom regulär an die Steckdose kommt;
- Kontrolle, dass der Stecker gut in der Steckdose eingesetzt ist;

Die Innentemperatur ist nicht ausreichend niedrig, kontrollieren:

- dass, die Lebensmittel oder andere Gegenstände die perfekte Schliessung des Gerätes nicht verhindern;
- dass, das sich Gerät nicht in der Nähe einer Wärmequelle befindet;
- ob das Gerät an der Wand angelehnt ist und das vordere Gitter frei von Verstopfungen ist;
- ob die Türe perfekt geschlossen ist
- dass, das Thermostat korrekt positioniert ist;
- dass sich der Kondensator nicht als verlegt oder verstopft erweist; für die Reinigung ist eine Borstenbürste oder ein Staubsauger zu verwenden;

Das Gerät ist geräuschvoll, kontrollieren:

- dass alle Schrauben und Mutterschrauben gut angezogen sind;
- ob ein Schlauch oder Flügel nicht in Kontakt mit einer anderen Seite des Gerätes steht;
- dass das Gerät gut geebnet ist;

Wenn sich Kondenswasser im Inneren des Kühlschranks bildet:

- dies ist normal, während der Perioden mit erhöhter Feuchtigkeit;
- ein Teil dieser Feuchtigkeit ist als normal zu betrachten, in jenen Bereichen in denen Lebensmittel nicht verpackt oder in nicht zugedeckten Behältern vorhanden sind;
- das häufige oder verlängerte Öffnen der Türen kann als Ursache für die Bildung von Kondenswasser im Inneren des Kühlschranks in Betracht gezogen werden. Überprüfen Sie die korrekte Schliessung der Türen.

WENN DIE STÖRUNGEN ANHALTEN SOLLTEN, KONTAKTIEREN SIE IHREN NÄCHSTGELEGENEN KUNDENSERVICE



WENN DAS SPEISUNGSKABEL BESCHÄDIGT IST, MUSS DIESES VOM HERSTELLER ODER VON SEINEM TECHNISCHEN KUNDENDIENST ODER JEDENFALLS VON EINER PERSON MIT GLEICHARTIGER QUALIFIKATION ERSETZT WERDEN, UM JEDES RISIKO VORZUBEUGEN.

DIE REPARATUREN UND DER ERSATZ VON LAMPEN MUSS VON TECHNISCH QUALIFIZIERTEM PERSONAL AM VOM ELEKTRISCHEN NETZ ABGETRENNTEN GERÄT DURCHGEFÜHRT WERDEN. ERSETZEN SIE DIE LAMPEN MIT IDENTISCHEN LAMPEN.

ALLE AUSSERGEWÖHNLICHEN WARTUNGSVORGÄNGE MÜSSEN VON TECHNISCH QUALIFIZIERTEM PERSONAL DURCHGEFÜHRT WERDEN.

STEUERUNG

SCHALTER FÜR SCHNELLTIEFKÜHLUNG (falls vorgesehen): orangefarbene Betriebslampe leuchtet und Kompressor arbeitet konstant.

ALARMLEUCHE (falls vorgesehen): rot, leuchtet bei Ueberschreitung der vorgegebenen Temperatur. Mögliche Gründe können sein:

- Gerät soeben eingeschaltet
- Türe lange offen geblieben oder nicht richtig geschlossen
- Einzufrierende Güter eingelagert

Nach 15 – 20 Minuten erlischt die Alarmleuchte automatisch. Dies bedeutet dass das Gerät die vorgegebene Temperatur erreicht hat.

NETZANSCHLUSS-KONTROLLEUCHE (falls vorgesehen): grün, leuchtet bei korrektem Anschluss ans Netz.

TEMPERATURANZEIGER: gemäss der Version , kann ein Thermometer die Temperatur im Innenraum des Kühlschranks anzeigen, oder ein elektronischer Thermostat, welcher auch die Regelung erlaubt. In diesem letzten Fall , zur Einstellung das beigelegte Anweisungsheft zum Thermostat lesen.

LINIENSCHALTER: erlaubt, nachdem das Gerät an die Steckdose angeschlossen worden ist , das AN und AUS Schalten.

SCHALTER FÜR DIE INNERE LÜFTUNG: (wenn vorhanden): schaltet den sich im Innenraum befindenden Lüfter ein und aus. Zur korrekten Funktion des Kühlschranks , den Lüfter immer angeschalten lassen, ausser bei lang offenstehenden Türen. (z.B. wenn Ware geladen wird

THERMOSTAT DRUCKKNOPF (wenn vorhanden): vorgesehen, wo kein elektronischer Thermostat vorhanden ist. Muss, für eine optimale Aufbewahrung der Ware, auf eine mittlere Position eingestellt werden. Um eine wärmere Temperatur hervorzurufen, den Thermostatknopf gegen den Uhrzeigersinn drehen d.h. auf die niedrigeren Nummern , hingegen für eine niedrigere Temperatur den Thermostat auf eine höhere Nummer stellen.

ELEKTRONISCHER THERMOSTAT (digital) (wenn vorhanden): sich auf das beiliegende Anweisungsheft zum Thermostat beziehen.

LICHTSCHALTER (wenn vorhanden): zum Einschalten und Ausschalten der Lichter – Zeichen (II) schaltet das Licht in der Wanne ein, Zeichen (I) schaltet das Licht in der Haube ein;

TIMER FÜR ENTFRIERUNG (wenn vorhanden): zum Programmieren der Entfrierung (Dauer, Anzahl von Interventionen).

ESPAÑOL

Les estamos agradecidos por haber elegido uno de nuestros productos. Ciertamente, han hecho una buena inversión y estamos seguros de que nuestro aparato lo probará. Este ha sido proyectado atentamente para dar el máximo rendimiento, en las mejores condiciones de seguridad y de economía. Además, durante el proceso productivo se han efectuado numerosos y severos controles.

SEGUIR ATENTAMENTE LAS DISPOSICIONES SIGUIENTES PARA EVITAR QUE EL UTILIZADOR CORRA RIESGOS, QUE SE CAUSEN DAÑOS AL APARATO O QUE SE COMPROMETA SU RENDIMIENTO.

NUESTRA COMPAÑÍA RECHAZA TODA RESPONSABILIDAD EN CASO DE QUE LA FUNCIÓN ORIGINAL DEL APARATO RESULTE ALTERADA POR MODIFICACIONES DE CUALQUIER TIPO (AÑADIDURA O ELIMINACIÓN DE PARTES ELÉCTRICAS O MECÁNICAS) O INOBSERVANCIA DE LAS INSTRUCCIONES QUE SE CITAN EN EL PRESENTE MANUAL.

INSTALACION Y ADVERTENCIAS



ATENCION

EL SIMBOLO AQUI AL LADO SIGNIFICA QUE LA OPERACION TIENE QUE REALIZARSE POR TECNICOS AUTORIZADOS O PERSONA EXPERTA:

persona con diploma de formación técnica y con la experiencia necesaria para ser consciente de los riesgos a los que está expuesta al efectuar una tarea y ser capaz de aplicar las medidas necesarias para que el posible daño a sí misma o a otras personas sea mínimo.

1. Quitarle el embalaje al aparato.
2. Controlar que el transporte no haya ocasionado daños al aparato.
3. Quitar la tarima de madera y utilizar los tapones para cerrar los agujeros de sujeción de las escuadras en el aparato.
4. Limpiar el aparato (interior/exterior) según se especifica en MANUTENCION PERIODICA.
5. No pongan el aparato a la intemperie: las condiciones ambientales exteriores para el funcionamiento normal del aparato se especifican en la placa DATOS TECNICOS colocada en la parte trasera del aparato.
6. El aparato debe colocarse en una superficie llana y para obtener un buen funcionamiento es indispensable que esté perfectamente nivelado: para obtener este resultado ajustar los pies regulables.
7. Poner el aparato en un lugar aireado, lejos de fuentes de calor (radiadores, cocinas) y evitar la exposición a los rayos del sol. Para iluminar la zona de colocación sugerimos que se usen lámparas fluorescentes.
8. Dejar una distancia de 10 cm. de las paredes.
9. No apoyar nada encima del aparato ej. contenedores, plantas, etc. y dejar un espacio libre de por lo menos 50 cm. por encima del aparato.
10. El aparato puede estar dotado de cerradura para el cierre de la/s puerta/s (opcional). En dicho caso, las llaves de la cerradura no tienen que estar al alcance de los niños.
11. Colocar los ganchos y las repisas (modelos positivos y negativos ventilados).
12. No tocar el aparato en funcionamiento con los pies descalzos o con las manos mojadas.
13. El uso de este aparato por parte de niños o de personas con discapacidad física, mental o motora o de personas sin el conocimiento o la experiencia necesaria podrían ocasionar situaciones peligrosas. Las personas responsables de su seguridad deberán proporcionar las instrucciones explícitas y supervisar el uso del aparato;
14. Comprobar que los niños no jueguen con el aparato.



ATENCION

**NO MOJAR LAS PARTES DEL MUEBLE EN LAS QUE HAYAN COMPONENTES ELECTRICOS.
NO FORZAR LAS PARTES DONDE HAYAN COMPONENTES DEL CIRCUITO FRIGORIFICO.
EL APARATO NO DEBE INSTALARSE EN AMBIENTES CON PELIGRO DE INCENDIO O DE EXPLOSION O
SOMETIDOS A RADIACIONES.**

CONEXION A LA RED ELECTRICA

Controlar que la tensión efectiva de red corresponda a la que se indica la placa de datos técnicos.

La línea/toma de alimentación eléctrica a la cual tiene que conectarse el frigorífico tiene que estar protegida adecuadamente y conectada a la instalación general de tierra según las normas vigentes (ej. por interruptor magnetotérmico diferencial de alta sensibilidad $I_n = 16 A$, $I_d = 30 mA$).



LA PUESTA A TIERRA DE LA INSTALACION ES UNA NORMA DE SEGURIDAD Y ADEMÁS ES OBLIGATORIA POR LEY. NUESTRA COMPAÑÍA HA PREDISPUERTO, SEGUN LAS NORMAS EN VIGOR, ESTA CONEXION, RECHAZA TODA RESPONSABILIDAD POR POSIBLES DAÑOS A PERSONAS O COSAS.

No utilizar absolutamente reductores, tomas múltiples o alargadores y asegurarse de que la capacidad eléctrica de la instalación eléctrica y las tomas de alimentación sean conformes con las normas vigentes y sean adecuadas a la potencia que el aparato indica en la placa. En caso de duda, y para la comprobación periódica de la seguridad general de la instalación y de los utilizadores, dirigirse a personal cualificado profesionalmente.

CONDICIONES AMBIENTALES

Para mantener el clima ambiente en el lugar de instalación dentro de los límites establecidos en la placa de datos técnicos puede ser necesario montar una instalación de acondicionamiento del aire. Dicha instalación tendría que controlar la humedad relativa ya que una humedad excesiva perjudica el buen funcionamiento del aparato.

La posición del mueble debería ser capaz de limitar o evitar las corrientes de aire.

Los muebles no tienen que instalarse cerca de las puertas o en zonas expuestas a fuertes movimientos de aire provenientes, por ejemplo, de rejillas de instalaciones de acondicionamiento, ventilación o calefacción.

PUESTA EN FUNCIONAMIENTO

El aparato embalado dispone de una peana de madera adaptada para su elevación con montacargas o "trans-pallet" (Figura 1). Quitar el embalaje al aparato. Los elementos del embalaje (bolsas de plástico, clavos, tornillos, poliestireno, etc.) no deben dejarse al alcance de los niños ya que son potenciales fuentes de peligro.

Aparato 150 – 200 – 250
Quitar los tornillos A que fijan la peana al aparato (Figura 2).
Atornillar y ajustar los pies B en sus apoyos (Figura 2).

Secar los tornillos A (1 para cada lado) que fijan la peana al aparato (Figura 3).

Antes de conectar la máquina a la toma de corriente dejarla parada durante alrededor de 1 hora. En caso de que el transporte del aparato se haya realizado en posición horizontal, es conveniente esperar 24 horas.

Tras la conexión, hay que dejar funcionar el aparato en vacío por lo menos dos horas con las luces apagadas, a continuación se puede cargar el producto con cuidado de no colocarlo más allá de los bordes de las repisas, ya que si se va más allá de la parte anterior de la repisa la temperatura no es suficiente para una correcta conservación, mientras la posterior obstruye la buena circulación del aire refrigerado.



LA POSICIÓN DE LOS PRODUCTOS AL INTERIOR DEL EQUIPO NO DEBE SUPERAR NUNCA EL NIVEL DE CARGA MÁX DEL MUEBLE (LÍNEAS ROJAS).

NO ALMACENAR MEDICAMENTOS O PRODUCTOS FARMACÉUTICOS O SIMILARES.

NO ALMACENAR EN EL EQUIPO PRODUCTOS AHUMADOS O PRODUCTOS QUE CONTENGAN VINAGRE O PICANTES, YA QUE PUEDEN DAÑAR LAS PARTES DE COBRE DEL EVAPORADOR.

PONER EL PRODUCTO EN EL EQUIPO YA A LA TEMPERATURA DE ALMACENAMIENTO;

PONER LOS PRODUCTOS CONGELADOS EN EL EQUIPO A UNA TEMPERATURA NO SUPERIOR A -18°C , EXCEPTO DURANTE BREVES PERÍODOS ADMITIDOS A -15°C ;

ACCESORIOS

Utilizar exclusivamente los accesorios suministrados con el mueble. Posibles añadiduras "bricolaje" pueden disturbar la circulación normal del aire causando un funcionamiento defectuoso del aparato.

CONSEJOS PARA LA SALVAGUARDIA DEL AMBIENTE

Embalaje

El material de embalaje se puede reciclar al 100% y está marcado con el símbolo del reciclaje. Para eliminarlo respetar las normativas locales. El material de embalaje (bolsas de plástico, partes de poliestireno, etc.) no tiene que dejarse al alcance de los niños ya que es una posible fuente de peligro.

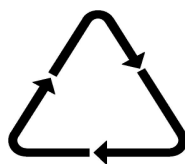

Producto

Este aparato está marcado conforme con la Norma Europea 2002/96/EC, Waste Electrical and Electronic Equipment (WEEE). Asegurándose de que este producto se elimine de manera correcta, el usuario contribuye en la prevención de posibles consecuencias negativas para el ambiente y la salud. El símbolo en el producto o en la documentación adjunta indica que este producto no tiene que tratarse como desperdicio doméstico sino que tiene que entregarse al correspondiente punto de recogida para el reciclaje de aparatos eléctricos y electrónicos. Para más informaciones sobre el tratamiento, recuperación y reciclaje de este producto, ponerse en contacto con la oficina local correspondiente, el servicio de recogida de los desperdicios domésticos o el distribuidor en el cual se ha adquirido o comprado el producto.

MANUTENCION PERIODICA

El usuario tendrá absolutamente que desconectar el enchufe de la toma de corriente para cualquier intervención que se efectúe en el aparato. Las partes mecánicas del frigorífico no necesitan ninguna manutención periódica, pero para que el aparato dure es indispensable una buena limpieza periódica:

- **MUEBLE EXTERIOR:** es suficiente limpiarlo con un paño suave seco, en caso de manchas resistentes utilizar agua templada y detergentes neutros, sucesivamente aclarar bien y secar;
- **PARTES DE ACERO:** lavar con agua templada y jabones neutros, secar con un paño suave, evitar estropajos o lana de acero que pueden deteriorar la superficie.

- **PARTES DE MATERIAL PLÁSTICO:** lavar con agua y jabones neutros. Aclarar y secar con un paño suave, evitar absolutamente el uso de alcohol, acetona y demás disolventes que estropearían permanentemente las superficies.
- **PARTES DE VIDRIO:** usar únicamente productos específicos, evitar el uso de agua que podría depositar cal en la superficie de lo/s cristales.

Para las operaciones de limpieza de la cuba hacer lo siguiente:

1. **Apagar el aparato y desconectar el enchufe de la toma de corriente.**
2. **Quitar el producto y las repisas de la cuba.**
3. **Dejar la puerta abierta y esperar que la temperatura interior de la cuba sea igual a la del ambiente.**
4. **Pasar a las operaciones de lavado y secado de la cuba interior con un paño utilizando detergente neutro.**
5. **No usar chorros de agua en las operaciones de limpieza, se pueden estropear las partes eléctricas.**

Sucesivamente, volver a colocar las repisas y volver a poner en marcha el aparato, y después de una hora más o menos de funcionamiento con las luces apagadas es posible cargar de nuevo los productos.

Una vez al año limpiar las juntas de la puerta con jabón neutro y agua caliente. Aclarar y secar; tendría que aplicarse un ligero estrato de vaselina para mantener las juntas de la puerta suave y flexible.

Para esta operación no usar de ninguna manera objetos puntiagudos que podrían estropear la junta.

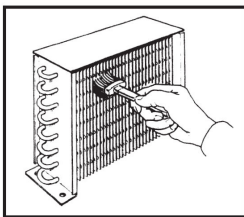

LIMPIEZA DEL CONDENSADOR (CADA MES)

Atención: la operación que se cita a continuación tiene que efectuarse por un técnico especializado.

Periodicamente, limpiar el condensador aletado (si es presente) de las impurezas (polvo y detritos) que se hayan acumulado entre las aletas y la superficie frontal estorbando una buena circulación del aire. Un condensador sucio influye negativamente en el rendimiento de la instalación, reduciendo sus prestaciones y determinando inútiles consumos de energía eléctrica. La operación de limpieza es ejecutar con una cobilla de seda o, aún mejor, con aspirador.



DESCONGELACION MANUAL – PARA APARATOS QUE NO ESTAN DOTADOS DE DESCONGELACION AUTOMÁTICA

1. **Quitar el enchufe de la toma de corriente;**
2. **Trasladar el producto a otro aparato o en caso de que no fuera disponible, colocar el material en una caja que se envolverá con mantas y acelerar todo lo posible la operación de descongelación;**
3. **Quitar el tapón que se encuentra en el fondo de la cuba (si estuviese previsto) ;**
4. **Ayudar el proceso de la eliminación del agua con una rasqueta de plástico o esponja embebida de agua templada;**
5. **Secar completamente el interior de la cuba con un paño;**
6. **Volver a introducir el tapón en el fondo de la cuba y conectar la toma de corriente;**
7. **Esperar que el aparato alcance la temperatura de funcionamiento antes de volver a introducir la mercancía.**

INCONVENIENTES y REMEDIOS

El aparato no funciona:

- Controlar que la corriente llegue normalmente al enchufe;
- Controlar que el enchufe se haya introducido bien en la toma;

La temperatura interior no es suficientemente baja controlar que:

- Los alimentos o cualquier objeto no impidan que se cierre perfectamente el aparato;
- El aparato no se encuentre cerca de una fuente de calor;
- El aparato esté apoyado al muro y que la rejilla frontal no esté obstruida;
- La puerta esté perfectamente cerrada
- El termostato esté colocado correctamente;
- El condensador no esté atascado u obstruido; para la limpieza utilizar un cepillo de cerdas o una aspiradora;

El aparato es ruidoso controlar que:

- Todos los tornillos y los pernos estén bien apretados;
- Cualquier tubo o pala no esté en contacto con cualquier otra parte del aparato;
- El aparato esté bien nivelado;

Si se forma líquido de condensación en el interior del frigorífico:

- Esto es normal durante los períodos de elevada humedad;
- Parte de esta humedad debe considerarse normal en las zonas donde los alimentos no están envueltos o dentro de recipientes sin tapadera;
- La abertura frecuente o prolongada de las puertas deberá considerarse la causa de la formación del líquido de condensación en el interior del frigorífico. Comprobar que se cierren correctamente las puertas

SI LOS INCONVENIENTES CONTINUAN PONERSE EN CONTACTO CON EL CENTRO DE ASISTENCIA MAS CERCANO



SI EL CABLE DE ALIMENTACION ESTÁ ESTROPEADO, EL CONSTRUCTOR O SU SERVICIO DE ASISTENCIA TECNICA O EN CUALQUIER CASO UNA PERSONA CON UN CARGO SIMILAR TIENE QUE SUSTITUIRLO, DE MANERA QUE SE PUEDA PREVENIR TODO RIESGO.

LAS REPARACIONES Y LA SUSTITUCION DE LAS LAMPARAS TIENE QUE EFECTUARSE POR PERSONAL TECNICO AUTORIZADO CON EL APARATO DESCONECTADO DE LA RED ELECTRICA. SUSTITUIR LAS LAMPARAS CON LAMPARAS IDENTICAS.

TODAS LAS OPERACIONES DE MANUTENCION EXTRAORDINARIA TIENEN QUE EFECTUARSE POR PERSONAL TECNICO AUTORIZADO.

MANDOS

INTERRUPTOR DE CONGELACIÓN RAPIDA (si estuviere previsto) : poner en funcionamiento continuo el compresor pulsando el interruptor naranja que se tiene que encender.

INDICADOR LUMINOSO DE ALARMA (si estuviere previsto) : de color rojo, si está encendido indica que la temperatura en la cámara no es lo suficientemente baja y esto puede depender de :

- Aparato recién puesto en marcha
- Puerta que se ha quedado abierta o no esta bien cerrada
- Introducción de producto para congelar

Después de alrededor de 15-20 minutos el indicador luminoso se apagará automáticamente. Que se apague significará que la cámara ha alcanzado la temperatura perfecta para la conservación.

INDICADOR LUMINOSO DE LINEA (si estuviere previsto): de color verde, si está encendido indica la correcta conexión entre el aparato y la red de alimentación eléctrica.

Indicador de temperatura: según las versiones, puede ser un termómetro, para la indicación de la temperatura en el interior del aparato, ó un termostato electrónico que consiente también la regulación.

Interruptor de línea: permite el encender y apagar el aparato, habiendo previamente enchufado el aparato.

Interruptor de ventilación interior (si estuviere previsto): excluye o introduce la helice en interior de la cuba. Para el correcto funcionamiento del mueble, poner la helice en funcionamiento siempre, exceptuando si se tiene mucho tiempo la puerta abierta (por ejemplo en caso de carga del aparato).

Ruedecilla termostato (si estuviere previsto) : prevista cuando no hay termostato electrónico. Tiene que ser regulada sobre una posición media para una conservación óptima. Para obtener una temperatura más caliente, girar la ruedecilla del termostato en sentido antihorario o sea hacia números más altos, mientras que para obtener una temperatura más fría posicionarla sobre números más bajos.

Termostato electrónico (digital) (si estuviere previsto): se refiere a la documentación (manual de instrucciones termostato) que se adjunta en el interior del mueble.

INTERRUPTOR DE LA LUZ (si estuviere previsto): permite encender y apagar las luces, con el símbolo (II) enciende las luces en el mueble, con el símbolo (I) enciende las luces en el cajón;

TIMER DESCONGELACIÓN (si estuviere previsto): se utiliza para el programa de descongelación (duración, número de intervenciones).

Fig. 1

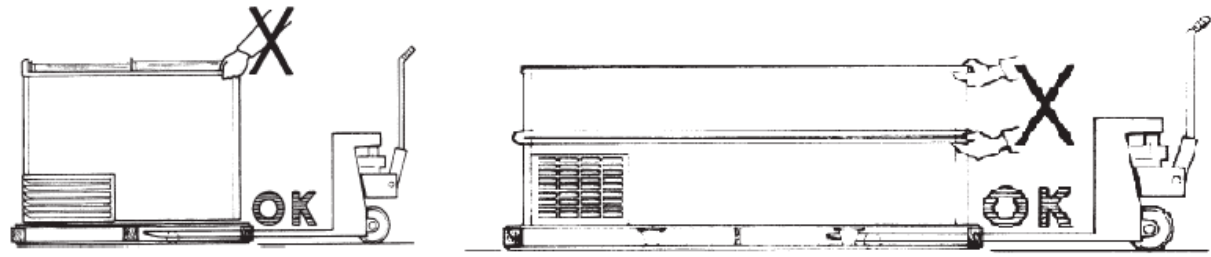

Fig. 2

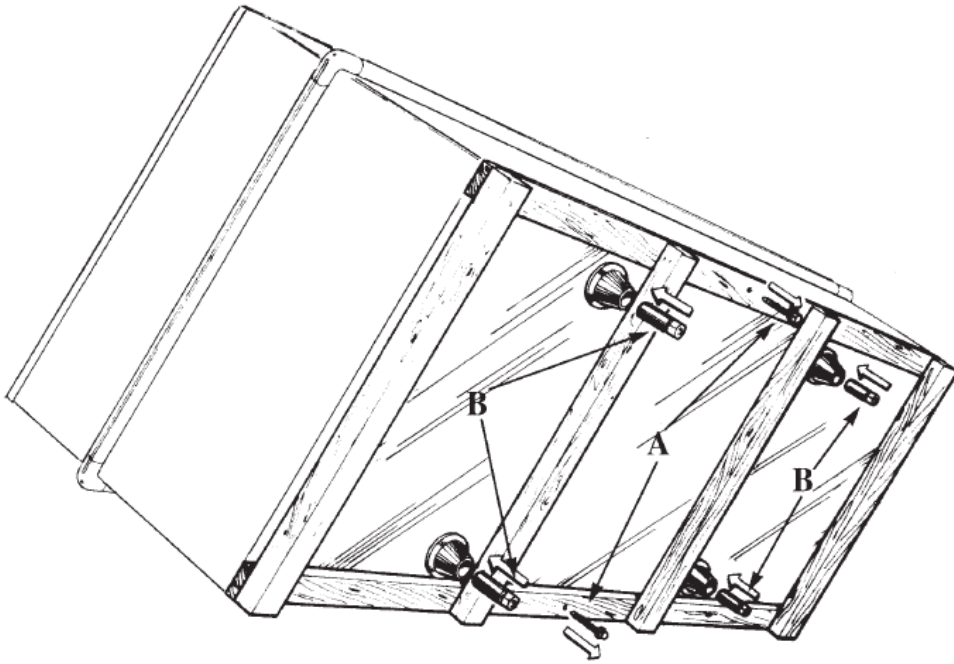

Fig. 3

